

蜂鸣器单元，圆形22mm $\times\phi 16$ 本体



- 产品系列中包含标准音量型（80坊，持续）和高音量（70~95坊，可变）。可选择间歇或持续声音。



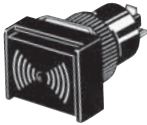

请参见第5页上的“按钮开关 / 指示灯共通注意事项”和“注意事项”。

型号列表

■ 蜂鸣器

形状	型号
长方形标准音量型 	M2BJ-B
长方形高音量型 	M2BJ-BH

种类

形状							
		标准音量				高音量*1	
切换器方向A *2	间歇	间歇 (短)	间歇 (大间隔)	间歇 (短, 大间隔)	间歇 (大间隔)	间歇 (短)	
切换器方向B *2 (无切换器)	持续	间歇 (长)	持续 (大间隔)	间歇 (长, 大间隔)	持续	间歇 (长)	
电源电压							
AC/DC6V	型号	M2BJ-B06	M2BJ-B06A	M2BJ-B06B	M2BJ-B06C	M2BJ-BH06D	M2BJ-BH06E
AC/DC12~24V		M2BJ-B24	M2BJ-B24A	M2BJ-B24B	M2BJ-B24C	M2BJ-BH24D	M2BJ-BH24E
DC12~24V		M2BJ-B24-D	---	M2BJ-B24B-D	---	M2BJ-BH24D-D	M2BJ-BH24E-D

*1. 高音量型带LED, 在蜂鸣器发声时点亮。

*2. 有关切换器的插入方向, 请参见第5页上的“短路切换器(M2BJ-BTH)”。

外部信号选择型 (M2BJ-BH24D-DA)

- 还可提供外部信号选择型号。使用这种型号, 可以使用外部信号而非切换器在持续和间歇声音之间切换。

M2BJ-BH24D-DA

• SW:

A方向为ON (端子1, 2 ON) 时: 间歇声音
B方向为ON (端子2, 3 ON) 时: 持续声音

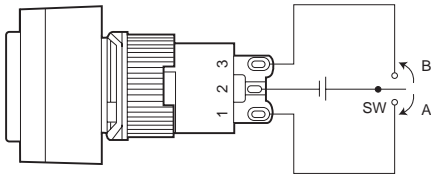

- 注1. 确保不将电压同时应用到端子1、2和3。
2. 检查电源极性。反极性连接电源可能导致损坏。

开关方向	声音
A方向为ON (端子1, 2 ON)	间歇嘟嘟声
B方向为ON (端子2, 3 ON)	持续嘟嘟声

规格

■ 蜂鸣器

项目		型号	标准音量型			
			M2BJ-B06	M2BJ-B06A	M2BJ-B06B	M2BJ-B06C
使用电压		AC/DC6V				
声压 (0.1 m, 额定电压)		持续声音: 80dB (坊) 以上				
驱动频率		2±0.5kHz		4±0.5kHz		
间隔		190次/分钟±10%	*2 长: 55次/分钟±10% *1 短: 700次/分钟±10%	190次/分钟±10%	*4 长: 55次/分钟±10% *3 短: 700次/分钟±10%	
电流消耗	DC	7mA以下		20mA以下		
	AC	20mA以下				
浪涌电流		1A以下				
寿命		1,000小时以上				
绝缘电阻		100 MΩ以上 (带电布局与地线之间)				
绝缘强度		AC1,000V, 1分钟 (接地之间)				
使用环境温度		-10°C~55°C (无结冰、结露)				
使用环境湿度		35%~85%RH				
储存环境温度		-25°C~65°C (无结冰、结露)				
防护等级		IP 40				
质量		约9g				

项目		型号	标准音量型					
			M2BJ-B24	M2BJ-B24A	M2BJ-B24B	M2BJ-B24C	M2BJ-B24-D	M2BJ-B24B-D
使用电压		AC/DC12~24V			DC12~24V			
声压 (0.1 m, 额定电压)		持续声音: 80dB (坊) 以上						
驱动频率		2±0.5kHz			4±0.5kHz		2±0.5kHz	4±0.5kHz
间隔		190次/分钟±10%	*2 长: 55次/分钟±10% *1 短: 700次/分钟±10%	190次/分钟±10%	*4 长: 55次/分钟±10% *3 短: 700次/分钟±10%	190次/分钟±10%		
电流消耗	DC	7mA以下			20mA以下		7mA以下	20mA以下
	AC	20mA					--	--
浪涌电流		1 A以下						
寿命		1,000小时以上						
绝缘电阻		100 MΩ以上 (带电布局与地线之间)						
绝缘强度		AC1,000V, 1分钟 (接地之间)						
使用环境温度		-10°C~55°C (无结冰、结露)						
使用环境湿度		35%~85%RH						
储存环境温度		-25°C~65°C (无结冰、结露)						
防护等级		IP 40						
质量		约9g						

项目		型号	高音量型					
			M2BJ-BH06D	M2BJ-BH24D	M2BJ-BH06E	M2BJ-BH24E	M2BJ-BH24D-D	M2BJ-BH24E-D
使用电压		AC/DC6V	AC/DC12~24V	AC/DC6V	AC/DC12~24V	DC12~24V		
声压 (声压可调。以上声压图是在距离0.1m, 额定电压下测得的。)		70~95 dB (坊)						
驱动频率		3±0.5kHz						
间隔		约190次/分钟	*6 长: 约55次/分钟 *5 短: 约700次/分钟	约190次/分钟	*6 长: 约55次/分钟 *5 短: 约700次/分钟			
电流消耗	DC	50mA以下						
	AC	100mA以下				---		
浪涌电流		1 A以下				---		
寿命		1,000小时以上						
绝缘电阻		100 MΩ以上 (带电布局与地线之间)						
绝缘强度		AC1,000V, 1分钟 (接地之间)						
使用环境温度		-10°C~55°C (无结冰、结露)						
使用环境湿度		35%~85%RH						
储存环境温度		-25°C~65°C (无结冰、结露)						
防护等级		IP 40						
质量		约12g						

* 音调

*1	标准型音量	高音量	鸟鸣
*2			电话忙音信号
*3		持续 (大间隔)	短嘟嘟声
*4			长嘟嘟声
*5	高音量	间歇	大小间隔交替
*6			长嘟嘟声

外形尺寸

标准音量型
M2BJ-B

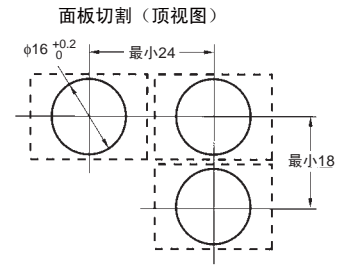
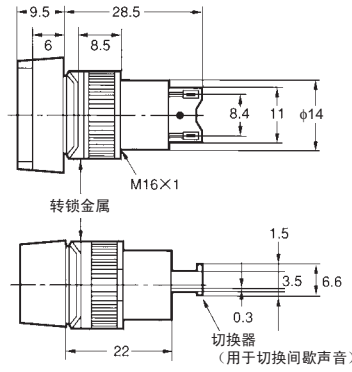
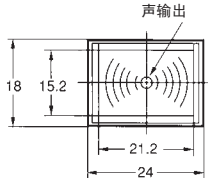
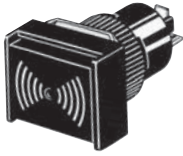

高音量型
M2BJ-BH

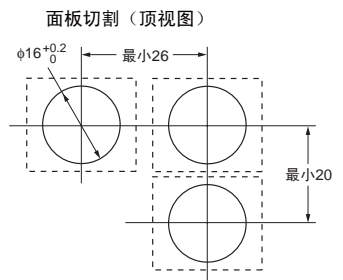
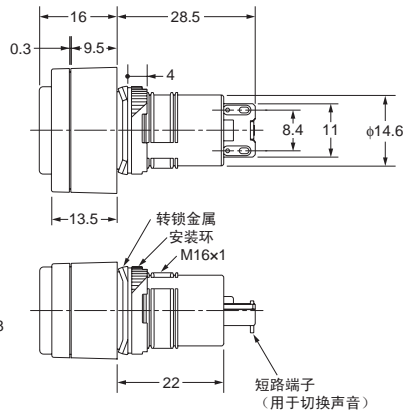
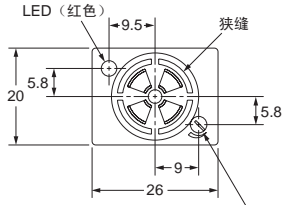
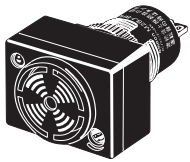

注: 发出声音时LED点亮。对于间歇声音, LED与声音同步闪烁。

接触形式

所有型号 (标准和高声型)

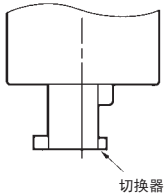

端子孔尺寸

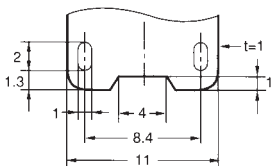

端子配置图
(底视图)

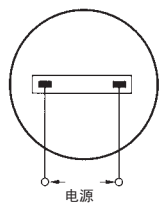

注: 没有+/-极性。

注意事项

请参见按钮开关 / 指示灯共通注意事项。

使用注意事项

● 应用注意事项

- 供电时有最大1 A的浪涌电流。在装置中使用M2BJ前，请确保这不会造成任何负面影响或损坏。仅直流型(M2BJ-□□□-D)没有浪涌电流。
- 对于交流直流皆可使用的型号，内部电容中的残留能量可能导致残留声音。

● 配线

- 请在350°C下，快速准确地3秒内进行焊接。焊接后等待一分钟，之后可在焊接处施加任何外力。
- 如果需要焊剂，请使用非腐蚀性液体树脂。请确保焊剂不会渗透外壳内侧。
- 为了提高焊接的可靠性并防止模具烧坏，请在焊接前将线穿过端子孔。
- 为了与端子孔相配，请使用额定横截面积不超过0.25mm²的电线。

● 关于使用环境

- 请勿在异物可能进入声输出口的环境中使用蜂鸣器。否则，蜂鸣器可能不发声。

● 音量调节机制（仅M2BJ-BH）

- 调节音量的方法为，使用螺丝起子旋转蜂鸣器表面上的控制旋钮。向右转音量增加，向左降低。
- 用0.98~2.94N·m的转矩转动控制旋钮。

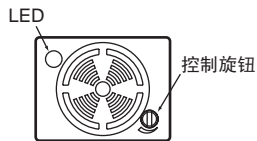

● 短路切换器(M2BJ-BTH)

- 蜂鸣器持续或间歇发声取决于短路支架连接到壳体导槽的方式。用角钢连接支架，面向方向A（PC板侧）时，蜂鸣器间歇发声。
- 要持续发声，用角钢连接支架时使其面向方向B。
- 产品发货时，支架面向方向A。如果支架松动，请联系您的欧姆龙代表处。要订购的型号是M2BJ-BTH。

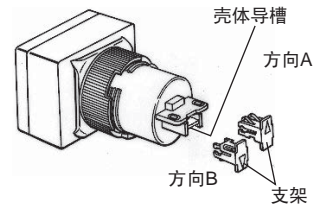

短路支架安装位置

